

調剤空間に
クリエイティブな機能美を。
新ZENITH、誕生。



PREMIUM MIXING TABLE
UNIACE ZENITH

プレミアム調剤台《ユニエース ジーニス》





ZENITH_{〈ジーニス〉}

頂点を極める。

医療の質の向上が求められるなか、私たちは調剤空間においてスタッフの方々の視点に立った環境づくりをめざしました。一人ひとりが心地よく効率的に作業できるように、より使いやすく、そしてより美しく。それは“機能美”と呼ぶにふさわしい比類なき調剤台の追求。求められるすべてを極めて、いまNEW「UNI-ACE ZENITH[※]」の誕生です。

※ZENITHとはラテン語で「頂点」を表します。

ZENITH

ディテールから薫る、品質と洗練。

調剤業務のシーンに、品質と洗練が薫り立つ設備仕様。

これまでの調剤台の発想を越えた提案の数々。

ディテールに込めた機能とデザインへのこだわりが、

「UNI-ACE ZENITH」の

真価を物語ります。



High Quality Material



扉パネル20色、というこだわり。

調剤空間をお好みのイメージに演出できるように、扉パネルは20色のカラーバリエーションをご用意。表面加工は鏡面仕上げ、つや消し仕上げ各10色からお選びいただけます。

———— P5,6

Island Sink



アイランド型、という提案。

調剤空間のセンターに大型のアイランドキッチンタイプのシンクをご用意しました。調剤台のワクを超えたスムーズな作業導線理論に基づいた新しい提案です。

———— P7,8

Double Sink



ダブルシンク、という着眼点。

目的にあわせて浄水と原水を使い分けができるダブルシンクを採用しました。右側の水栓からは水剤の調剤に使える浄水が、左側の水栓からは手洗いや機材洗浄に使える原水が吐水します。

———— P8

Dispensing Unit

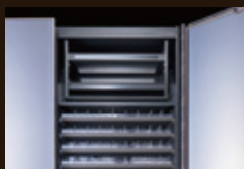

ツール収納、という機能美。

スモークガラスのフルオープン1枚扉を備えたツール収納ユニット。随所に使い易さを追求した大容量の大型収納は、高級感溢れるワインセラーのようなフォルムです。

———— P9

Corner Storage Unit



有効活用、という創意工夫。

L字型プランの際、デッドスペースになりがちなコーナー部を有効活用できるように創意工夫。開き扉でありながら左右にスライドできるタイプを採用し、ワイドな開口部を実現しました。

———— P10

Full Open Door

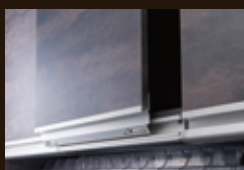

フルオープン、という利便性。

収納の利便性を考えて、標準吊戸棚にはスムーズに開くスライドレール式の扉を採用。フルオープンによってワイドな開口部を確保でき、大きな収納物でも出し入れしやすいのが特長です。

———— P11

Free Planning System



フリープラン、という自在性。

調剤現場の使い勝手にあわせて、セッティングを自在に変更できる点も魅力。例えば棚板の位置はボール式により25mmピッチで対応でき、薬品などの高さにぴったりとあわせることができます。

———— P12

Silent Structure

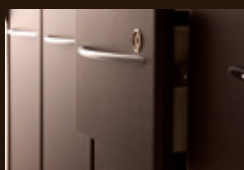

ノイズレス、という優雅さ。

すべての引出しと開き戸に、ゆっくりと静かに閉まるサイレントクロージング機構を搭載。また、棚板には消音効果のあるクロス貼りを施し、薬瓶やケースの出し入れ時のノイズにも配慮します。

———— P12



写真の扉パネルは「パールダークオーク」

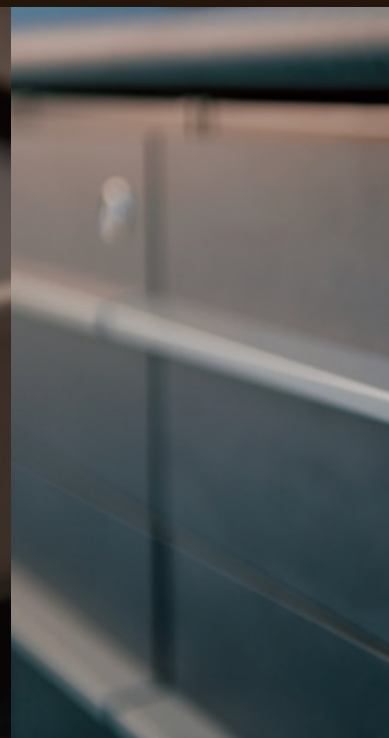

High Quality Material

調剤空間に美を演出する、 扉パネルのカラーとクオリティー。

機能性はもちろんのこと、インテリア性にもこだわりを込めた「UNI-ACE ZENITH」。なかでも、扉パネルはカラーの選び方によって調剤空間に美しさや気品を演出し、一人ひとりが心地よく作業できる環境を創造する大切なポイントです。そこで、これまでの調剤台の常識を超える20色のカラーバリエーションをご用意。GLOSS SIRIES (鏡面仕上げ)、NON GLOSS SIRIES (つや消し仕上げ) 共に10色からお選びいただけます。

また取手は、直線的で堅牢なフルサイズのアルミタイプと、緩やかな曲線を描いたシルバーマタリックタイプの2種類をご用意。扉パネルに豊かな表情を添えています。

※蛍光灯や太陽光の加減により、色ムラが生じるように見える事があります。
※印刷上の色は実際の色と異なる場合がございます。



ストレートハンドルタイプ(写真の扉パネルはパティナバーナーダーク)

door(扉/GLOSS SIRIES)

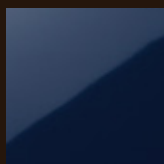

●PG-001
(パールダークブルー)



●PG-002
(パールワインレッド)

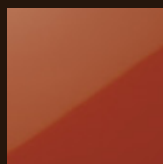

●PG-003
(パールダークオレンジ)



●PG-004
(パールライトイエロー)

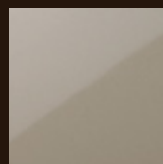

●PG-005
(パールダークベージュ)

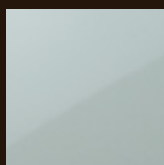

●PG-006
(パールライトグレー)

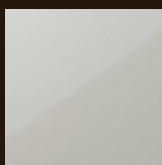

●PG-007
(パールオフホワイト)



●PG-008
(パールライトピンク)

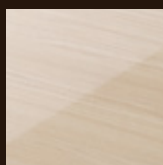

●PG-009
(パールライトオーク)

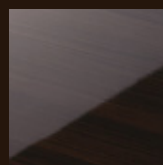

●PG-010
(パールダークオーク)

door(扉/NON GLOSS SIRIES)

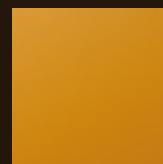

●PNG-001
(マイルドオレンジ)



●PNG-002
(マイルドイエロー)

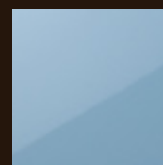

●PNG-006
(マイルドライトブルー)



●PNG-007
(マイルドライトグリーン)



写真の扉パネルはパティナバーナーダーク



写真の天板は「ラウンジストーン」



アーチハンドルタイプ(写真の扉パネルはパールダークブルー)

質感にまでこだわった、 4タイプの天板。

ユニエース ジーニスには耐薬品性・耐久性とともに、デザイン性や質感にまでこだわった人造大理石調の天板を採用。さらに作業性を考えて、エッジの手前は丸みを帯びたR仕様に仕上げました。

色柄は「ストーンクリア」、「ストーンネージュ」、「マーブルクリーム」、「ラウンジストーン」の4タイプからお選びいただけます。

F★★★★

—エフフォーostar規格—

従来から、ユニエースではエフフォーostar規格と称する最高グレードの環境対策素材の天板を使用しています。目に見える機能だけでなく、目に見えない品質まで、調剤機器・設備のリーディングメーカーとして配慮しております。



ワイドな作業スペースを確保した天板。
写真の天板は「ストーンクリア」。
「コンセント & LANケーブルスイッチ」はオプション。

Top Board (天板)

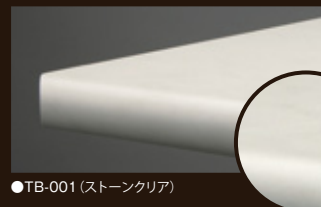

●TB-001 (ストーンクリア)

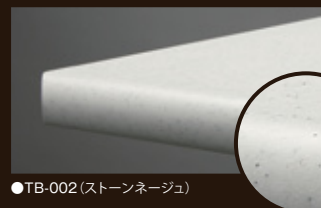

●TB-002 (ストーンネージュ)



●TB-003 (マーブルクリーム)

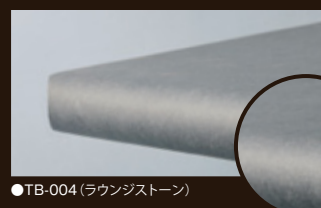

●TB-004 (ラウンジストーン)

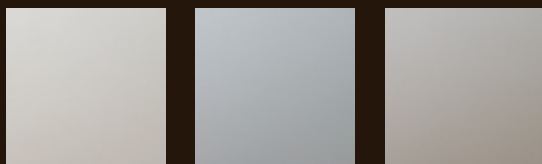

●PNG-003 (マイルドビュアベージュ)

●PNG-004 (マイルドオフホワイト)

●PNG-005 (マイルドライトグレー)

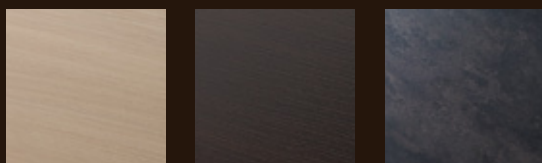

●PNG-008 (マイルドライトオーク)

●PNG-009 (マイルドダークオーク)

●PNG-010 (パティナバーナーダーク)

Island Sink



“アイランド型”の大型シンク。

調剤空間のワークトップをセンターに置き、コミュニケーションを繋ぎ「調和」の流れをつくるアイランドキッチンタイプの大型シンクをお選びいただけるようになりました。

使い勝手の良いワイドな天板は耐薬品性・耐久性とともに、デザイン性や質感にまでこだわった人造大理石調を採用。調剤台のワクを超えたスムーズな作業導線理論に基づいた新しい提案です。

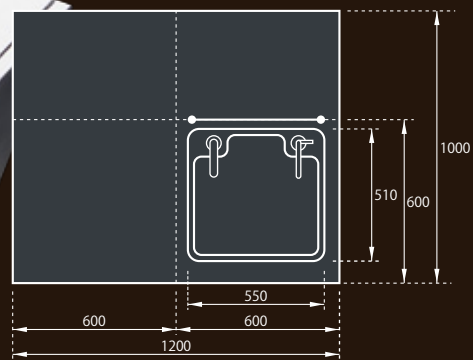

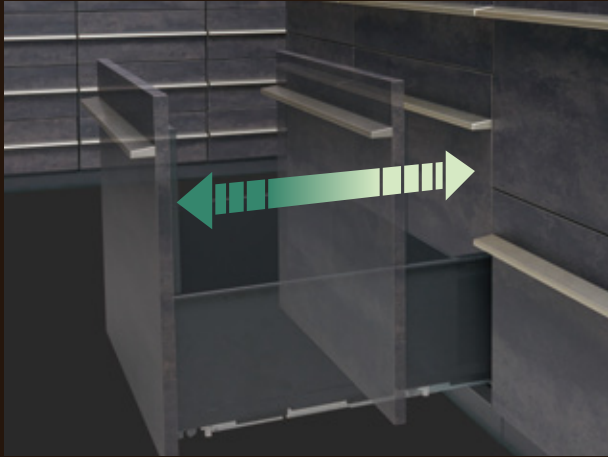

電動架台

扉を軽く押すだけで、自動で開閉する電動の引き出しを搭載しました。手が塞がれている時でも楽に作業を行うことができます。



センサー式蛇口

向かって左側の蛇口は、手を近づけるだけで水が流れるセンサー式蛇口を採用しました。また、混合栓を使用していますのでお湯を使用できます。

Double Sink



使用目的で“水”“シンク”の機能を使い分けるダブルシンク。

調剤現場からの声にお応えして、使いやすさを追求したダブルシンクを実現し、目的にあわせて使い分けができるダブル水栓を採用しました。右側の水栓には、ビルトイン浄水装置を装備。原水中に含まれる微生物、濁度、鉄錆、残留塩素などをフィルターで除去した浄水を、水剤の調剤に使用できます。

左側の水栓には手を近づけるだけで水が流れるセンサー式蛇口を採用。作業中の手洗いや機材の洗浄などにお湯もお使いいただけます。また、シンクには、洗瓶装置、防水カバー、水切り板、メートルグラス掛を標準装備。水剤の調剤作業が、段取りよくはかどります。



Dispensing Unit



“トール収納”の機能美。

スモークガラスのフルオープン1枚扉を備えたトール収納ユニット。薬品ケース収納は前後2段にすることで、収納力を大幅にアップするとともに、薬品の使用頻度に合わせた前後のケースの使い分けや、ストックの充実が図れます。また上部に手動昇降式リフトを備え、中段には収納式の作業台を配置するなど、使い易さを追求した設計です。

まるでワインセラーのような高級感溢れる美しいフォルムとともに、一体型の機能美収納という上質な調剤空間デザインの完成です。

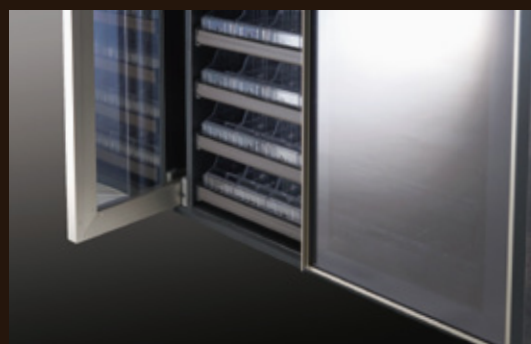

収納できる作業台

薬品棚にスッキリ収まるスタイリッシュな作業テーブルは、引き出し後ワンタッチでロック・ロック解除できますので、安心して使用できます。収納時の音を軽減させる、Blum製のスライドラールも搭載。

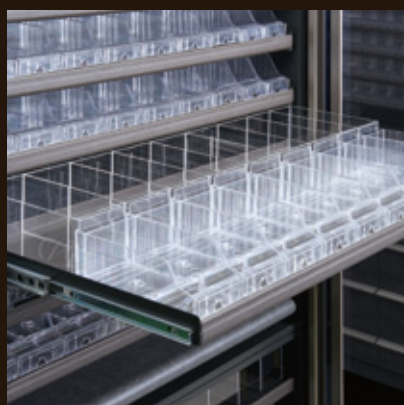

優れた収納力のケース台棚

薬品棚の薬品ケースは前後2段にして収納力をアップ。薬品の使用頻度に合わせた前後のケースの使い分けや、ストックの充実が図れます。Blum製のスライドラールも搭載。



細部に拘ったケース台棚

棚板には消音効果のあるクロスを採用。1枚1枚丁寧に貼りつけており、薬瓶やケースなどを出し入れする際に耳障りとなるノイズの発生を軽減させます。

Corner Storage Unit

コーナーも“一体型”のウォークインツール収納。

調剤現場において、収納スペースはいくらあっても困るものではありません。そこで「UNI-ACE ZENITH」では、調剤台をL字型にプランニングする際、デッドスペースになりがちなコーナー部に着目し、収納として、より有効活用できるように一体型のコーナー収納ユニットを新たにラインナップ。一体型にすることで、大容量の収納力を確保するとともに、スモークガラスのフルオープン扉はサイドにスッキリ収まり、薬品の出し入れの邪魔になりません。また、ユニットの天面にはLED証明2灯を装備し、内部を明るく照らします。



硝子扉は2段階でサイドにスッキリ収納できます。



扉パネルの“進化”で、コーナー部を有効活用。

開き戸でありながら左右にスライドするウイングオープン機構を採用したコーナー台。ワイドな開口部を実現し、庫内も効率よく使えるように、自在棚1枚を標準装備。収納物にあわせて、棚板をお好みの位置に設定することができます。



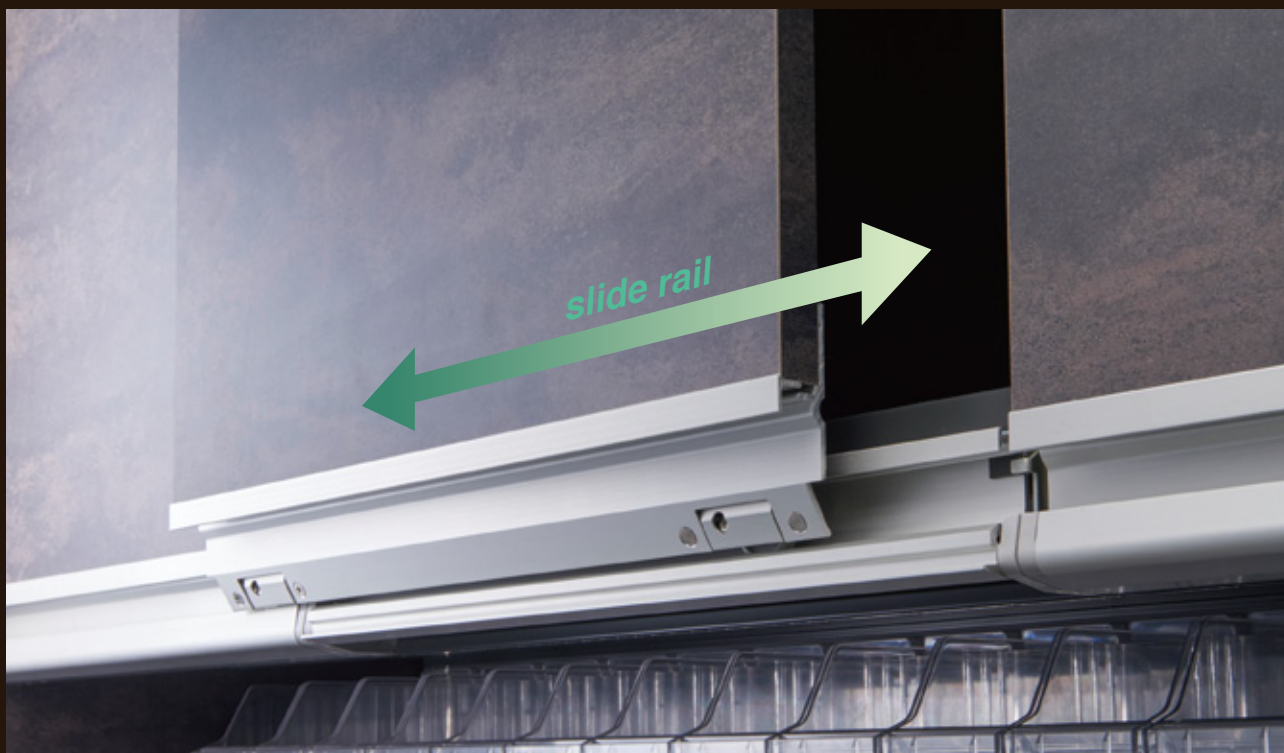

Full Open Door

作業性を考えて、スムーズに開く、ワイドに開く。

標準吊戸棚の扉について考えたとき、何よりも大切にしたのは調剤現場での作業性です。そこで、よりスムーズに、そしてよりワイドに開くように、スライドレール式の扉を採用しました。扉は4枚構成で、開くときに手前へせり出して、レールの上を横に移動。これにより、好みの位置に開口部を実現でき、収納物の出し入れを楽に行えます。また、庫内の棚板の位置は、収納物の高さにあわせて細かく設定することが可能です。

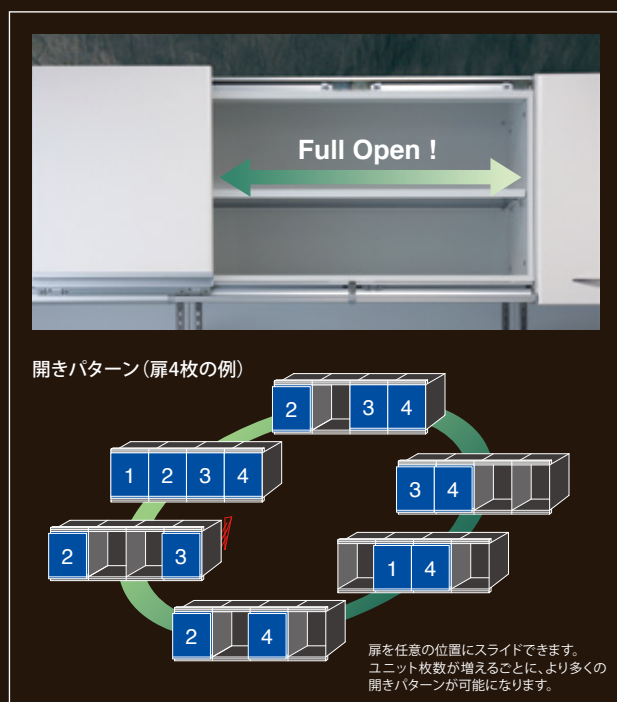

上開戸タイプ
扉が上方向に開くタイプです。扉を開閉の際、好きな位置で止めることができます。また、扉から手を離してもゆっくりと閉まるサイレントクローリング機構を搭載しています。



開戸タイプ
扉を閉めるときの音を軽減させるため、ソフトクローリング機構を搭載。観音開きタイプは、扉を閉めた状態で扉同士の隙間からホコリが入らない工夫を施しています。



コーナー開戸タイプ
吊戸棚も「コーナー開戸タイプ」で、デッドスペースを解消します。

Free Planning System

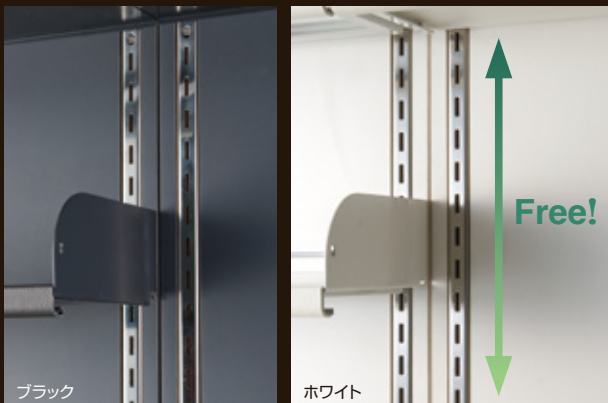

フレキシブルなポール式

使用するケース、薬品の高さにあわせて、25mmピッチで棚板を自由に設置できます。

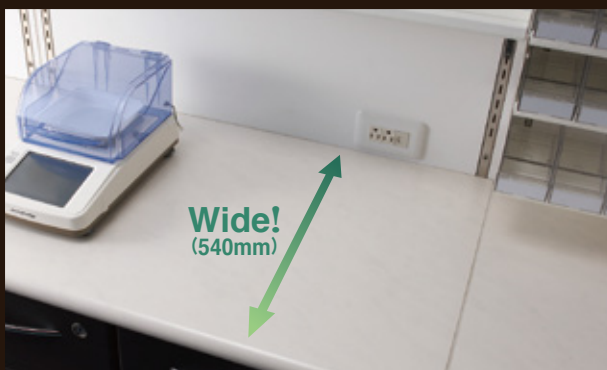

天板の奥行きがワイド

棚板の位置を調節することで天板を奥まで有効に使うことが可能。鑑査システム、全自動軟膏練り機等の各種調剤機器の設置スペースが確保できます。

棚位置をフリーにセッティング。 天板も奥まで広く有効利用。

調剤現場の使い勝手にあわせて、棚板位置のセッティングを自在に変更できるのも「UNI-ACE ZENITH」の大きな魅力です。ポール式の採用によって25mmピッチで対応できるため、収納する薬品やケースの高さにぴったりとあわせることができます。また、棚板の高さを調節することで、天板を奥まで有効に使うことができ、作業スペースが格段に広くなりました。棚板は「標準棚板」のほかに、美しく耐薬品性に優れ、とくに水剤の収納に適した「ガラス棚板」をご用意。調剤現場の使い勝手に応じて、棚板をフレキシブルに使い分けることができます。

さらに、調剤業務をよりスムーズに行えるように薬品ケースにもこだわり、サイズ・形状ともに「UNI-ACE ZENITH」専用仕様をご用意しました。

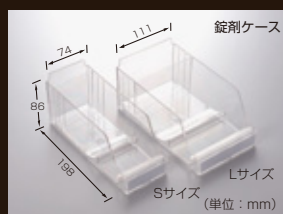

錠剤ケース

品名紙入れ部には、薬品外箱をカットしてそのまま入れることが可能。錠剤の取り間違いによる調剤過誤の防止に効果があります。

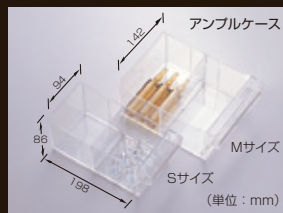

アンプルケース(クリア)

アンプルや軟膏、外用剤などのサイズ・形状に応じて、ケースの内部を仕切ることで自在に使うことができます。



標準棚板とガラス棚板

通常の薬ストックゾーンとトレーに分ける通常の在庫用など、使用用途に応じて使い分けることができる標準棚板。さらに、水剤用には耐薬品性に優れたガラス棚板をご用意しています。

Silent Structure

静かに閉まる。ノイズを抑える。 作業中の“音”にもひとときの配慮。

作業中に扉を閉めるときの“パタン”という音は、意外と気を使うものです。そこで、すべての引出しと開き戸にサイレントクロージング機構を搭載。扉を閉めるときの衝撃を和らげ、ゆっくりと静かに閉まります。また、棚板には消音効果のあるクロスを採用しました。1枚1枚丁寧に貼りつけており、薬瓶やケースなどを出し入れする際に耳障りとなるノイズの発生を減少させます。





サイレントクロージング・トリプルサスペンション機構の採用

スムーズでしっかりした引出し感覚と、天板を超える引出し稼働域の大きさを実現するトリプルサスペンション機構を採用。最奥部の収納物も、無理なく楽に取り出すことができます。また、引出し内部には薬品の箱サイズにあわせて分けられる自在仕切り板を装備。高級キッチンでも使用されているBlum製のスライドレールも搭載しているので扉を閉めるときの音と開閉音を軽減させています。

スライド棚

奥にしまった物も楽に取り出すことができるスライド棚。ボトル類をはじめ、重量のある在庫薬などの収納にも重宝します。高級キッチンでも使用されているBlum製のスライドレールも搭載しているので扉を閉めるときの音と開閉音を軽減させています。

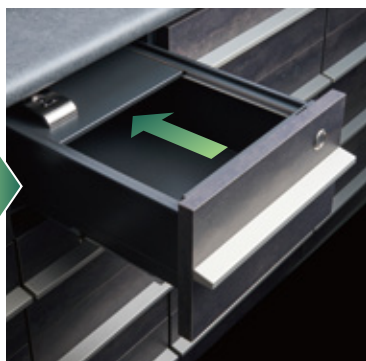

麻薬金庫 (ZCS)

4段引き出しの最上段の引き出しが麻薬金庫です。シリンダー錠とキーレスロックシステム (暗唱番号入力) による施錠の二重ロック機構を採用しました。扉を閉めるときの音と開閉音を軽減させる、Blum製のスライドレールも搭載しています。

麻薬金庫 (ZC)

麻薬金庫には、専用電子キーと暗唱番号による施錠の二重ロック機構を採用しました。



手動昇降式リフト

吊戸棚の棚を手動で上げ下げさせることができる「手動昇降式リフト」。取手部分を本体より下に出すことで、手の届きにくさを解消しました。また、扉を閉めるときの音を軽減させるために、サイレントクロージング機構を搭載しています。



LED灯ユニット

吊戸棚の下面に蛍光灯を標準装備。薄型タイプで見た目にもスッキリとおしゃれです。手元を明るくすることで、夜や影の出る場所でも調剤作業を行いやすくします。

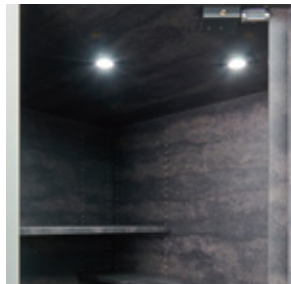

LED照明 (ウォークイントール収納)

コーナー用薬品棚の天面にLED照明2灯を標準装備。調剤作業の手元を明るく照らします。



LED灯スイッチ

調剤作業中にスイッチ操作がしやすいところに蛍光灯スイッチを配置しました。



アース付きコンセント

左右に2個ずつを設置可能。監査システム、全自動軟膏練り機をはじめ各種調剤機器の利用の際に便利です。

OPTION オプション



カラーケース & 劇薬フレーム

取り間違いによる調剤過誤防止に2サイズのカラーケースと、薬品外箱をカットして使える劇薬フレーム(品名紙入れ)をご用意しました。

※赤・青の2色をご用意していますので、任意なカテゴリー分けが可能です。

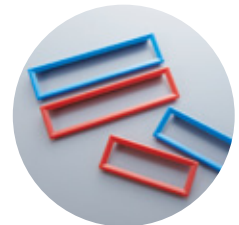

耐震バー

振動時に散薬台や水剤台の棚上から薬瓶が落下するのを未然に防止するため、落下防止用のワイヤーをご用意しています。



コンセント & LANケーブルスイッチ

PCをはじめ、電子天秤や監査システムほか各種調剤機器を利用する際に便利です。コンセントはアース付きです。



コンセント & LEDスイッチ

蛍光灯スイッチの横にアース付きコンセントを配置しました。コンセントは各種調剤機器を利用する際に便利です。



側面化粧板

「UNI-ACE ZENITH」の側面用の化粧板をご用意。扉パネルのカラーと美しくコーディネートいただけます。

多彩な機能を備えたユニットが充実。
使い勝手にあわせてオプションもお選びいただけます。

ZL Type [錠剤台]

450 600 750 900 1500 1800

1 ケースに錠剤 1 薬品を
数多く収納できます。

組み合わせ例

サイド棚受柱：1 set
上部連結金具(固定金具付)：W900
中間連結金具：W900
背面板：W900
棚板：W900×8
天板：W900
ベース：W900

※錠剤L型ケース 64ケース(8列×8段)
※イラストは、ZU900、ZL900、ZH(4)H(6)
の組み合わせ例です

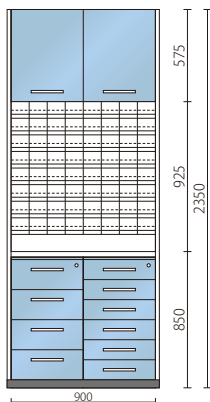

ZS Type [錠剤台]

450 600 750 900 1500 1800

錠剤を多品種少量で、
わかりやすく収納できます。

組み合わせ例

サイド棚受柱：1 set
上部連結金具(固定金具付)：W900
中間連結金具：W900
背面板：W900
棚板：W900×8
天板：W900
ベース：W900

※錠剤S型ケース 96ケース(12列×8段)
※イラストは、ZU900、ZS900、ZB(4)3
の組み合わせ例です

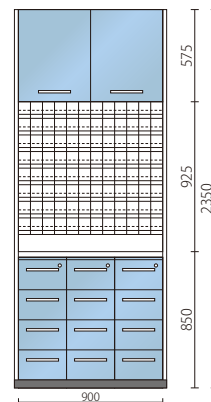

ZB Type [アンプル・軟膏ケース台]

450 600 750 900 1500 1800

アンプルや軟膏、外用薬などを
使い勝手よく収納できます。

組み合わせ例

サイド棚受柱：1 set
上部連結金具(固定金具付)：W900
中間連結金具：W900
背面板：W900
棚板：W900×8
天板：W900
ベース：W900

※アンプル・軟膏Sケース(W94) 64ケース(8列×8段)
※アンプル・軟膏Mケース(W142) 8ケース(1列×8段)
※イラストは、ZU900、ZB900、ZB(4)B(6)C
の組み合わせ例です

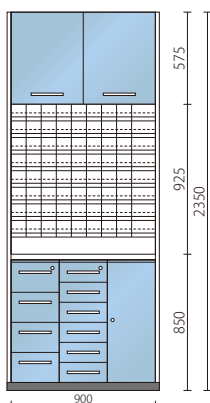

ZW Type [水剤台]

600 900

水剤の調剤のためにさまざまな
機能を搭載しています。

組み合わせ例

サイド棚受柱：1 set
上部連結金具(固定金具付)：W600
中間連結金具：W600
背面板：W600
ガラス棚板：W600×3
天板：W600
ベース：W600

※イラストは、ZU600、ZW600、ZJ
の組み合わせ例です

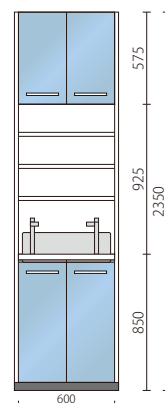

ZP Type [散薬台]

450 600 750 900 1500 1800

散薬ビンの高さにあわせて、
自在に棚板の位置を設定できます。

組み合わせ例

サイド棚受柱：1 set
上部連結金具(固定金具付)：W900
中間連結金具：W900
背面板：W900
棚板：W900×4
天板：W900
ベース：W900

※イラストは、ZU900、ZP900、ZL900
の組み合わせ例です

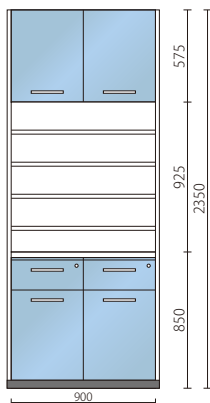

ZO Type [コーナー台]

600

L字型に設置する際に、
コーナー部を有効活用できます。

組み合わせ例

サイド棚受柱：1 set
上部連結金具(固定金具付)：コーナー台専用セット
中間連結金具：コーナー台専用セット
背面板：コーナー台専用(L)、(R)
棚板：コーナー台専用(L)、(R)×8
天板：コーナー台専用
ベース：コーナー台専用



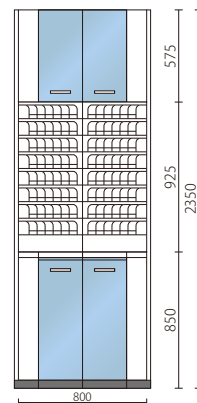







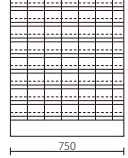
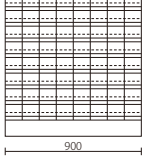

※錠剤L型ケース64個(4列×8段×2)
※錠剤S型ケース32個(2列×8段×2)
※イラストは、ZU0、ZOL600、ZO
の組み合わせ例です

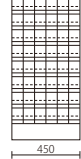
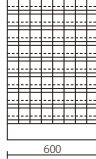
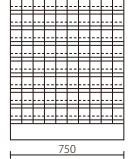
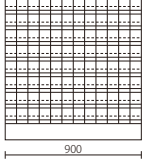

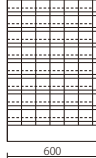
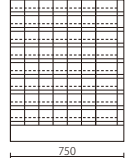
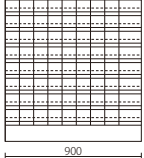
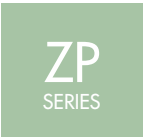
(単位：mm)

用途や設置スペースにあわせて選べるように、
ユニットバリエーションを豊富にご用意しました。

上部ユニット

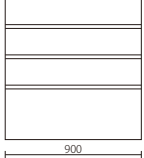
 <p>ZL SERIES</p>	 <p>450</p>	 <p>600</p>	 <p>750</p>	 <p>900</p>
<p>錠剤ケース棚 (Lサイズ) D = 200mm</p>	<p>ZL450 W111 : 4列×8段 (32ケース)</p>	<p>ZL600 W111 : 4列×8段 (32ケース) W74 : 2列×8段 (16ケース)</p>	<p>ZL750 W111 : 6列×8段 (48ケース) W74 : 1列×8段 (8ケース)</p>	<p>ZL900 W111 : 8列×8段 (64ケース)</p>
 <p>ZS SERIES</p>	 <p>450</p>	 <p>600</p>	 <p>750</p>	 <p>900</p>
<p>錠剤ケース棚 (Sサイズ) D = 200mm</p>	<p>ZS450 W74 : 6列×8段 (48ケース)</p>	<p>ZS600 W74 : 8列×8段 (64ケース)</p>	<p>ZS750 W74 : 10列×8段 (80ケース)</p>	<p>ZS900 W74 : 12列×8段 (96ケース)</p>
 <p>ZB SERIES</p>	 <p>450</p>	 <p>600</p>	 <p>750</p>	 <p>900</p>
<p>アンプル・軟膏ケース棚 D = 200mm</p>	<p>ZB450 W142 : 3列×8段 (24ケース)</p>	<p>ZB600 W94 : 6列×8段 (48ケース)</p>	<p>ZB750 W94 : 6列×8段 (48ケース) W142 : 1列×8段 (8ケース)</p>	<p>ZB900 W94 : 8列×8段 (64ケース) W142 : 1列×8段 (8ケース)</p>
 <p>ZP SERIES</p>	 <p>450</p>	 <p>600</p>	 <p>750</p>	 <p>900</p>
<p>散薬棚 D = 200mm</p>	<p>ZP450 棚板4枚</p>	<p>ZP600 棚板4枚</p>	<p>ZP750 棚板4枚</p>	<p>ZP900 棚板4枚</p>
 <p>ZW SERIES</p>	 <p>600</p>	 <p>900</p>		
<p>水剤用上部棚 D = 200mm</p>	<p>ZW600 ガラス棚板3枚</p>	<p>ZW900 ガラス棚板3枚</p>		

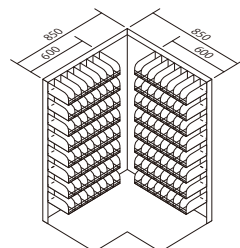
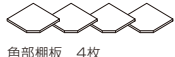
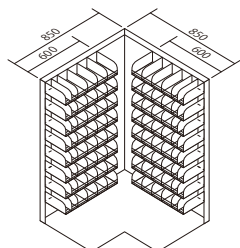
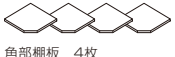
 <p>ZO SERIES</p>	 <p>925</p>	<p>ZOS600 W74 : 8列×8段×2 (128ケース) 有効棚幅W600</p> <p> 角部棚板 4枚</p>	 <p>925</p>	<p>ZOL600 W111 : 4列×8段×2 (64ケース) W74 : 2列×8段×2 (32ケース) 有効棚幅W600</p> <p> 角部棚板 4枚</p>
<p>コーナーケース棚 D = 600mm</p>				

(単位 : mm)

上部ユニット



スライド式吊り戸棚
D = 450mm

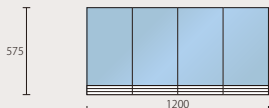

ZSO1200
扉：スライド式オープン
蛍光灯(標準装備)

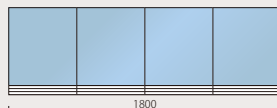

ZSO1800
扉：スライド式オープン
蛍光灯(標準装備)



開き戸式吊り戸棚
D = 450mm

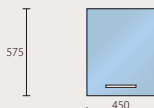

ZU450
扉：左開き、右開き
蛍光灯(標準装備)



ZU600
扉：観音開き
蛍光灯(標準装備)

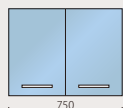

ZU750
扉：観音開き
蛍光灯(標準装備)

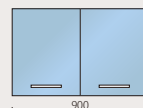

ZU900
扉：観音開き
蛍光灯(標準装備)



上下開閉式吊り戸棚
D = 450mm

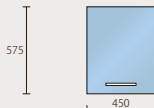

ZUP450
扉：上下開閉式
蛍光灯(標準装備)



ZUP600
扉：上下開閉式
蛍光灯(標準装備)

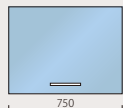

ZUP750
扉：上下開閉式
蛍光灯(標準装備)

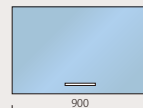

ZUP900
扉：上下開閉式
蛍光灯(標準装備)



昇降式吊り戸棚
D = 450mm

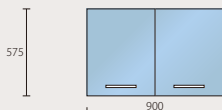

ZSR
扉：手動昇降式リフト
蛍光灯(標準装備)



コーナー用吊り戸棚
D = 400mm

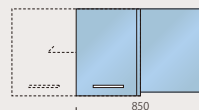

ZUO
コーナー用
扉：ウイングオープン
蛍光灯(標準装備)
※両サイドW450以上のスペースが必要



アイランド用吊り戸棚
D = 450mm



ZSRR
扉：自動昇降式リフト
蛍光灯(標準装備)
電動式

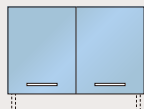

ZSRM
扉：手動昇降式リフト
蛍光灯(標準装備)

薬品棚

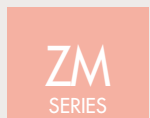

薬品棚
D = 450mm

2350

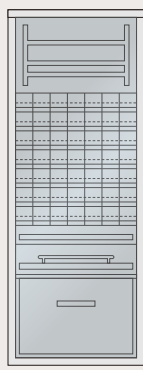

ZMC900
扉：開き戸(収納式)
W900：7列×7段
(49ケース)
引出し式金庫
(外扉：シリンダー錠)
(内扉：キース
ロックシステム)

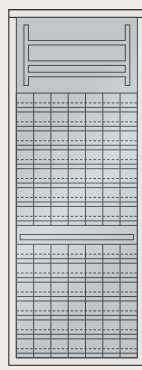

ZMS900
扉：開き戸(収納式)
W900：7列×13段
(91ケース)

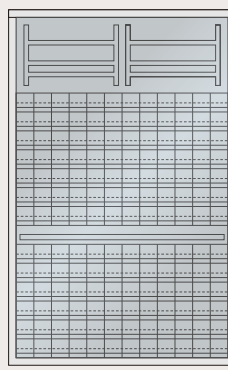

ZMS1500
扉：フラット引戸(ガラスタイプ)
W1500：12列×13段
(156ケース)

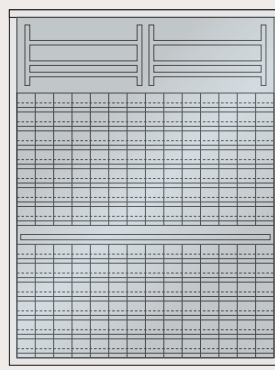

ZMS1800
扉：フラット引戸(ガラスタイプ)
W1800：14列×13段
(182ケース)

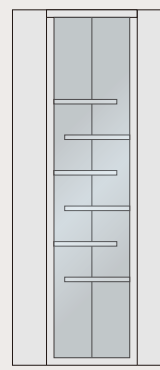

ZMSC
コーナー用薬品棚
扉：開き戸(収納式)
W600×600
蛍光灯(標準装備)
棚板：大3枚、小3枚

下部ユニット



下台
D = 600mm
(棚受柱含む)

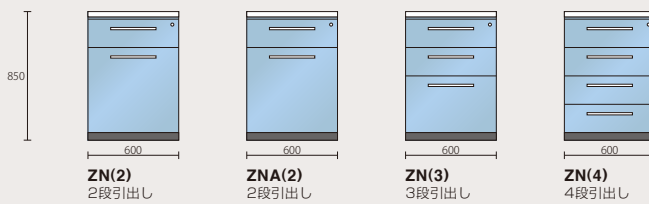
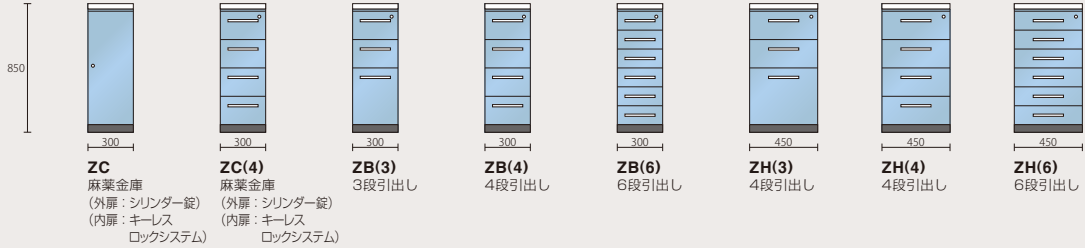

電動式
※下段のみ

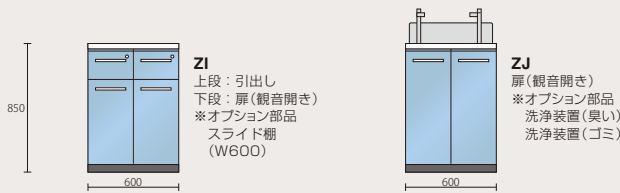

配管図(ZJ)

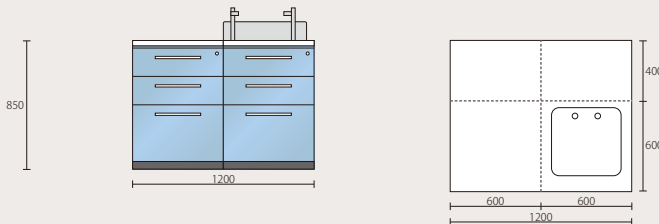
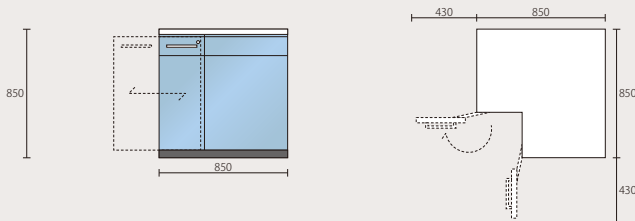
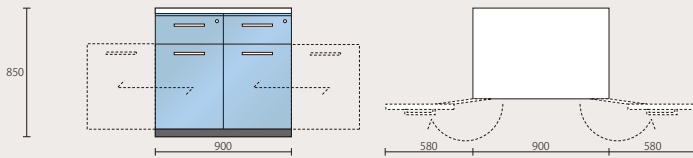
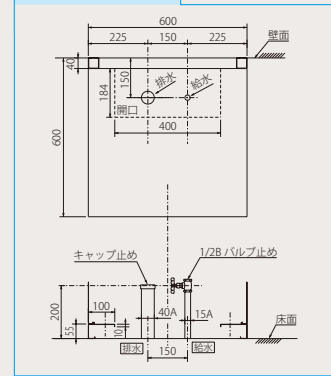

配管図(ZIS)

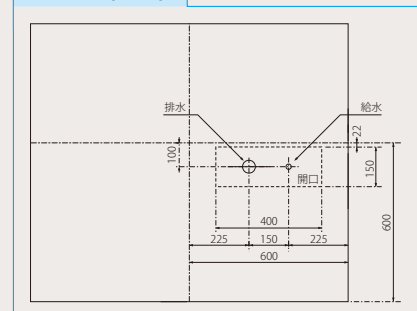

(単位：mm)



YUYAMAのSDGsへの取り組み
これまでも、これからも。

私たちYUYAMAは、SDGs達成に向け、
持続可能な社会実現を目指し、これからも
活動を続けていきます。

SDGs…持続可能な開発目標 (Sustainable Development Goals)。2015年9月の国連サミットにおいて採択された、2030年までに地球規模で解決すべき国際目標。17のゴール・169のターゲットから構成されています。



Your Partner in Medication



製造元
株式会社

湯山製薬所

発売元
株式会社



大阪本社 | 〒561-0841 大阪府豊中市名神口1丁目4番30号
TEL.(06)6868-5155(代) FAX.(06)6868-5154(代)
東京本社 | 〒130-0012 東京都墨田区太平2丁目10番10号
TEL.(03)3829-9511(代) FAX.(03)5611-2011(代)

カタログの掲載内容は2020年9月現在のものです。
製品の改良のため仕様・デザインを予告なしに変更することがありますのでご了承ください。

ご購入に関するお問い合わせ・ご相談・お申し込みは下記へご一報ください。

ユヤマのホームページはこちら
<http://www.yuyama.co.jp/>



(株)ユヤマ



(株)湯山製薬所

無償プレゼント実施中!
「開局でお手伝いできること」
「無菌製剤室を作ろう!」

